



DACHENTWÄSSERUNGSSYSTEM

Dachrinnen, Regenfallrohre und Zubehör



Dachrinne
halbrund/kastenförmig,
mit Wulstausklinkung

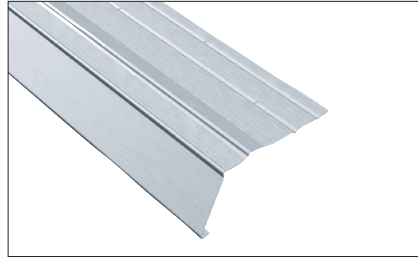

Traufstreifen^{plus}
vorgefertigt für 45° Dachneigung

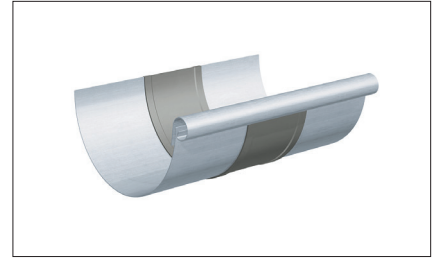

Bewegungsausgleicher
kurz, halbrund/kastenförmig,
Dehnungsteil zinkgrau

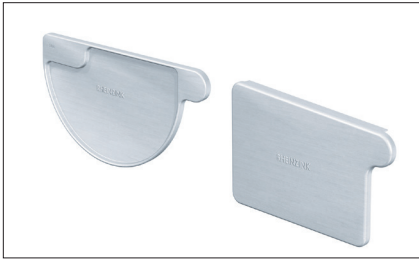

Rinnenboden
halbrund/kastenförmig

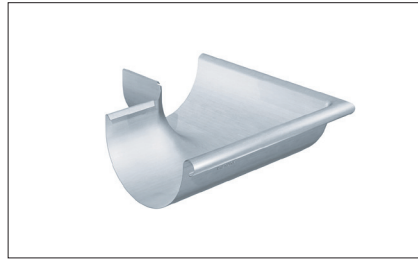

Rinnenwinkel
halbrund, außen/innen,
90°, aus einem Stück tiefgezogen

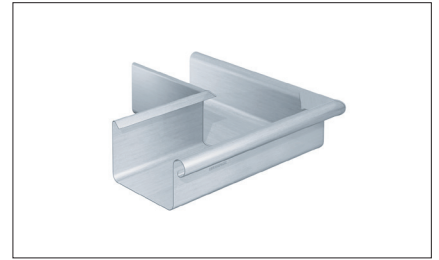

Rinnenwinkel
kastenförmig, außen/innen,
90°, gelötet

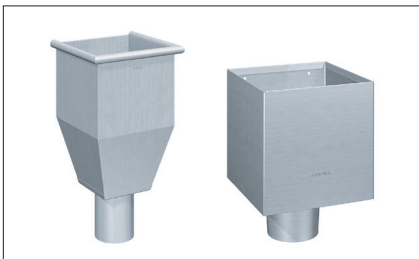

Wasserfangkasten/Wasserkubus



Regenfallrohr
rund oder quadratisch, hochfrequenz-
geschweißt, Europ. Patent 028414a



Rinneneinhangstutzen
halbrund/kastenförmig,
maschinell geschweißt



Rohrbogen
40°/ 60°/ 72°/85°

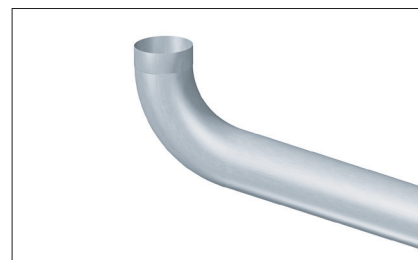

Bogenrohr
60°/72°

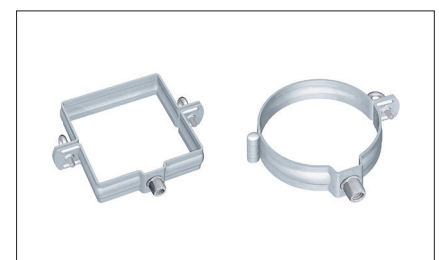

Rohrschelle
rund/quadratisch



Regenrohrklappe
mit herausnehmbarem Laubfangsieb

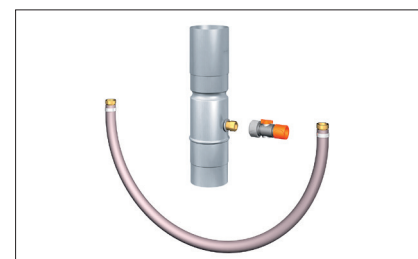

Regensammler
mit GARDENA® Regulierstop (1/2 Zoll)
und Verbindungsschlauch (1 Zoll) für
den Direktanschluss an eine Regentonne

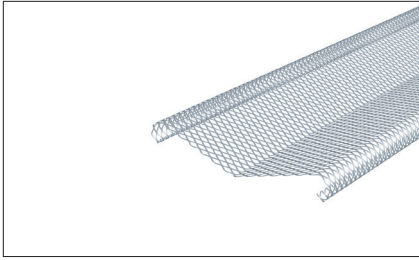

Laubschutz
für halbrunde Dachrinne

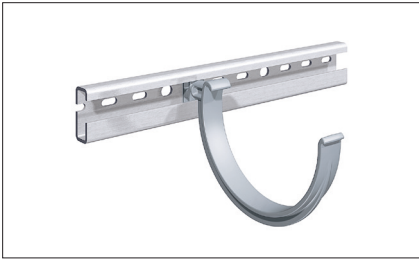

Drehhaltersystem
Rinnenschiene mit Steckverbindung und
Rinnendrehhalter gemäß DIN EN 1462



Rinnenhalter
RHEINZINK ummantelt,
halbrund/kastenförmig



Rohrabzweig 60° und Passkonus
Reduzierstück für Fallrohrübergänge



Reviso-Schiebestück
Revisionsöffnung mit Standrohrkappe



**Die Marke für Qualität
in der Dachentwässerung**

Vielfältige Formen und individuellste Einsatzmöglichkeiten. Halbrund oder kastenförmig, Sonderformen und Zubehör: Mit über 500 Artikeln ist das RHEINZINK-Dachentwässerungssystem das umfassendste am Markt. Und zudem in drei Oberflächenvarianten lieferbar: RHEINZINK-CLASSIC walzblank nimmt durch die natürliche Bewitterung eine Patina in klassischer blaugrauer Optik an. Die vorbewitterten Varianten RHEINZINK-prePATINA blaugrau und prePATINA schiefergrau verfügen bereits ab Werk und auf Dauer über die elegante Optik einer ausgebildeten Zinkpatina. Alle Ausführungen überzeugen durch Formschönheit, Gestaltungsvielfalt, hervorragende Passgenauigkeit und ein langes wartungsfreies Leben.

Alle Produkte werden aus dem natürlichen Werkstoff RHEINZINK hergestellt. Sie erfüllen höchste Qualitätskriterien. Auch ihre ökologische Bilanz ist beispielhaft: RHEINZINK ist zu 100 % recyclebar und wurde nach umfassender Bewertung des gesamten Lebenszyklus bereits vor Jahren als umweltverträgliches Bauprodukt nach DIN ISO 14025, Typ III deklariert.



Das Qualitätsmerkmal

Eine Entscheidung für RHEINZINK ist immer auch eine Entscheidung für Qualität. Als unverwechselbares Zeichen seiner Herkunft trägt jedes RHEINZINK-Produkt eine Prägung, die es eindeutig als Original ausweist. Damit ist seine Identität auch nach Jahren noch sicher nachweisbar.

Bleibende Werte

Die 40-jährige Garantie unterstreicht die sprichwörtliche Langlebigkeit des nachhaltigen Wertstoffs. Das schafft zusätzliche Sicherheit.

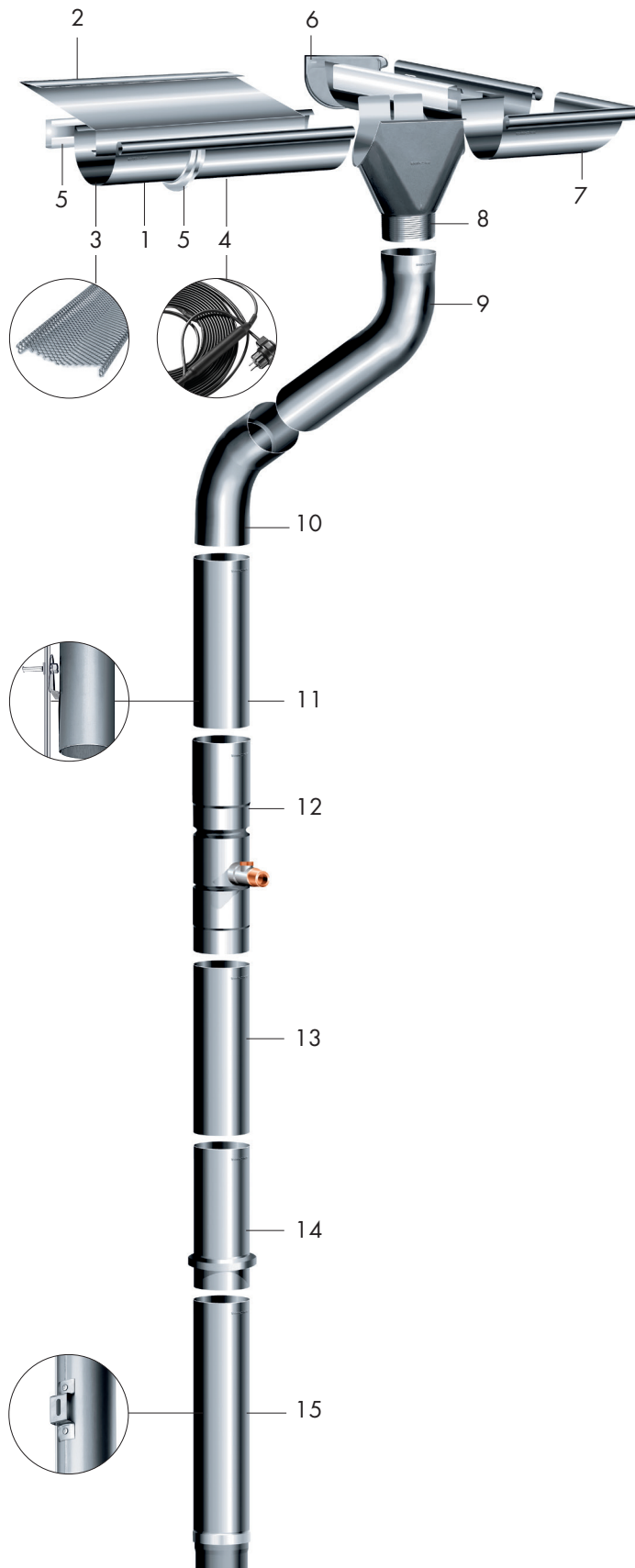

Anwendungsbeispiel:

- 1 Halbrunde Dachrinne
- 2 Traufprofil
- 3 Laubschutz
- 4 Dachrinnenheizung
- 5 Rinnenschiene/Drehhalter
- 6 Endboden
- 7 Rinnenwinkel
- 8 Rinneneinhangstutzen
- 9 Bogenrohr
- 10 Rohrbogen
- 11 Universal-Fallrohrhalter mit Blitzschutzklemme
- 12 Regensammler
- 13 Patentiert hochfrequenzgeschweißtes Fallrohr
- 14 Reviso-Schiebestück
- 15 Standrohr